

### 作業の前に必ずお読みください

部品交換・調整についてはお客様ご自身の責任のもと行ってください。  
 部品交換・調整に伴う事故や破損については、当社は一切の責任を負いかねます。ご了承ください。  
 部品交換・調整手順が不明な場合は、当社Parts SHOPでお問い合わせください。 ☎0120-72-3482

### 作業にあたって

部品を正しく交換していただくために、本書の内容をご理解いただき作業を行ってください。  
 部品取り付け用ねじを最後まで正しく締めつけてください。(電動工具は使用しないでください。不具合の原因となります。)  
 取りはずしや仮置きの際、傷をつけないよう床や部品をダンボール等で保護してください。  
 安全のため、安全上の注意事項にしたがって作業を行ってください。



### 安全上の注意事項





**注意**

軍手などの保護具を着用して作業を行ってください。素手での作業は加工穴や部品のエッジ(とがった角)でけがをするおそれがあります。  
 ドアを開けた状態で、必ずドアをストッパー等で固定して作業を行ってください。ドアが急に閉じ、けがをするおそれがあります。

### 同梱されているもの

ハンドル(内外セット)	部品交換要領書	・部品が全てそろっていることを確認してください。
 室内側ハンドル: 1個 Dタイプ: Dタイプ: 室外側ハンドル(角芯付): 1個 HH-N-0068 HH-N-0069 ※台座は別途	 本書 1枚	

### 使用する工具

プラスドライバー

 1本

### 部品の取りはずし方



**お願い**

本要領書は、HH-N-0069(室内側台座サムターン付)で説明しています。他品番も同じ作業を行ってください。

※この要領書では説明するうえで、ドアが開く側を室外側、閉じる側を室内側と呼びます。

### 1 ハンドルの取りはずし

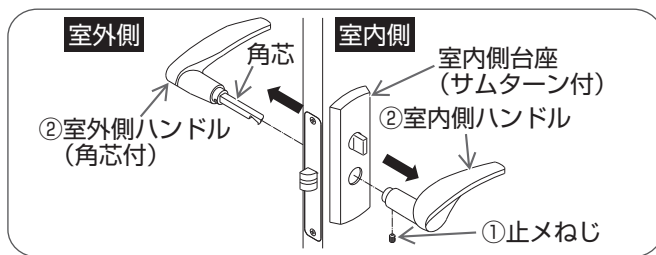

- ①室内側よりプラスドライバーで室内側ハンドルの止メねじをはずす。
- ②室内側ハンドルおよび室外側ハンドル(角芯付)をはずす。

**お願い**

・室内側ハンドルをはずすと、室外側ハンドル(角芯付)がはずれます。落下にご注意ください。

※部品の取り付け方は1ページをご覧ください。

### 部品の取り付け方

#### お願い

本要領書は、HH-N-0069(室内側台座サムターン付)で説明しています。他品番も同じ作業を行ってください。

### 1 ハンドルの取り付け

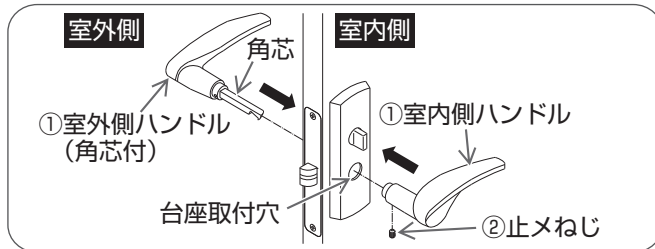

- ① 室外側より室外側ハンドル(角芯付)を室外側台座の取付穴に差し込み、室内側より室内側ハンドルを室外側ハンドル(角芯付)の角芯に合わせて差し込む。
- ② 室内側よりプラスドライバーで止めねじをしめる。

※部品の取りはずし方は1ページをご覧ください。

### 部品の交換後のチェック

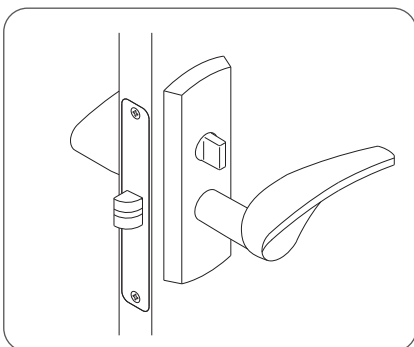

- ① 部品にガタつきがないことを確認してください。
- ② ハンドルを操作してドアを開閉し、開閉に支障がないことを確認してください。
- ③ シリンダー付の場合、シリンダーに全てのカギを差し込み、施解錠ができることを確認してください。
- ④ サムターン付の場合、サムターンツマミを操作して、施解錠ができることを確認してください。